











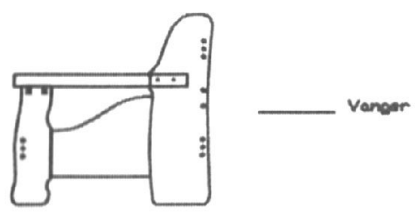

Monteringsanvisning for 6 plass vinkel sofa

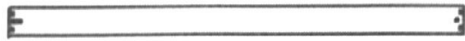
Odin Tande Fossheim

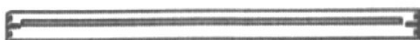
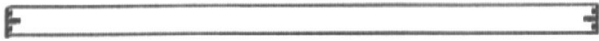

-  Treskrue
-  Tver-rutter
-  Sentrumstopp
-  Pinbolt
-  Pyntehode



-  Kort ryggstang uten list
-  Kort ryggstang med list
-  Fransang med list
-  Lang baksang uten list
-  Lang baksang med list
-  Skrå fransang
-  Hjærnestav
-  Støttebein
-  Pynteliste lang
-  Pynteliste kort

Det første du kan begynne med, er og sette sentrumstappene inn i 12mm hullene i endene på alle sargene. (30 stk)

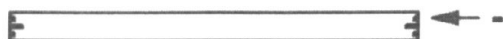

Når du nå begynner og montere sofaen, må du bestemme deg om du vil ha 3 seteren til venstre eller høyre sett forfra. 3 seteren er altså den siden som er lengst. Dersom du vil ha 3 seteren til høyre, må du begynne med de korte sargene på venstre siden sett forfra. (som vist på tegningen). Dersom du vil ha sofaen omvendt, må du begynne med de lange sargene. Pass også på at nedre sargen blir plassert med listen ned og inn i sofaen.

Sett inn pinbolt (l=90) med pyntehode og skru denne inn i tverrmutter

Sett inn tverrmutter med sporet ut

Sett inn pinbolt (l=75) med pyntehode og skru denne inn i tverrmutter

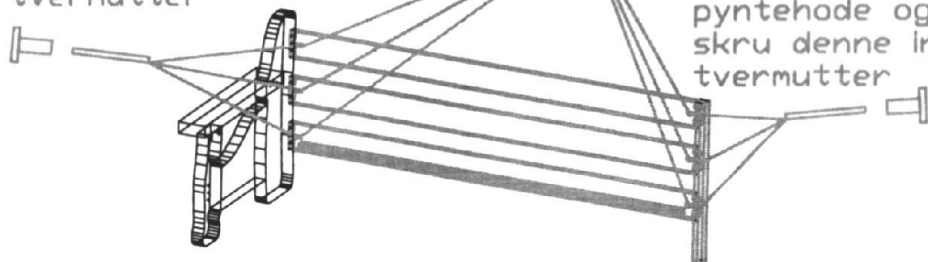

Nå skal du montere andre siden av sofaen, du ser under på tegningen hvordan dette gjøres, men pass på at nedre sargen blir plasert med listen NED. Hugs at tegningen under kan være "speilvent" ettersom du har bestemt om 3 seteren skal være til høyre eller venstre sett forfra. Dette gjelder også for resten av monteringsanvisningen.

Sett inn pinbolt (l=90) med pyntehode og skru inn i tverrmutter

Sett inn tverrmutter med sporet mot deg

Sett inn pinbolt (l=90) med pyntehode og skru inn i tverrmutter

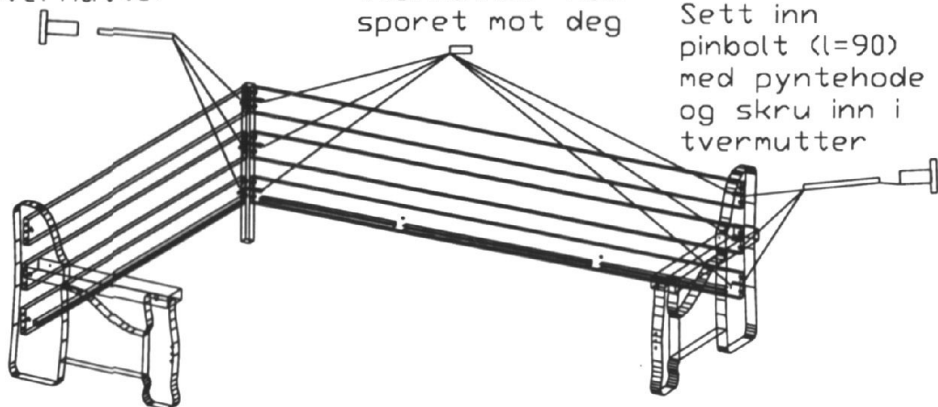

Nå skal du sette på frantsargene og støttebeinet i sofaen, Den sargen som er skrå, skal være på den KORTESTE siden av sofaen, sammen med støttebeinet. Den andre sargen setter du på etter at du har montert skråsargen. NB! Pass på at listen på frantsargen ligger opp, og ikke ned.

Sett inn
pinbolt
(l=75) med
pyntehode
og skr den
inn i
tvevrnutter

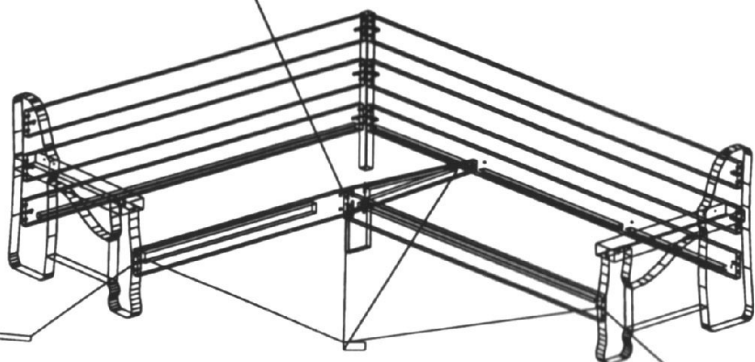

Sett inn
pinbolt
(l=90) med
pyntehode
og skr den
inn i
tvevrnutter

Sett inn
pinbolt
(l=90) med
pyntehode
og skr den
inn i
tvevrnutter



Nå skal du sette på frontsargene og støttebeinet i sofaen, Den sargen som er skrå, skal være på den KORTESTE siden av sofaen, sammen med støttebeinet.

Den andre sargen setter du på etter at du har montert skråsargen.NB! Pass på at listen på framsargen ligger opp, og ikke ned.

Sett inn pinbolt (l=75) med pyntehode og skr den inn i tverrmutter



Sett inn pinbolt (l=90) med pyntehode og skr den inn i tverrmutter



Sett inn pinbolt (l=90) med pyntehode og skr den inn i tverrmutter

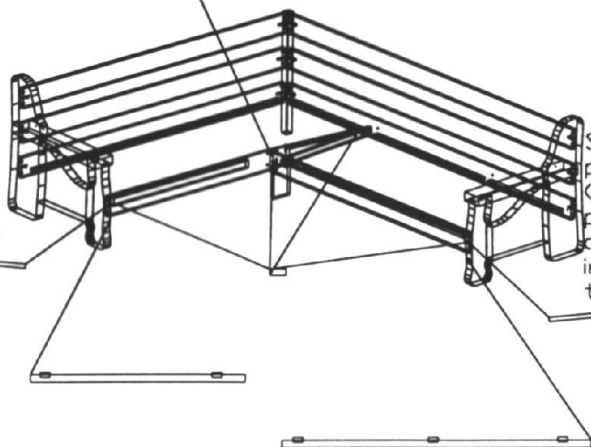

Sett deretter på pyntelistene, den korte skal monteres på skråsargen og den andre på rettsargen. Plaser listen med kryssfinerbitene på insiden av sargen, og listen helt ut til vangen. Bruk treskruene som følger med og sru kryssfinerbitene fast på baksiden av framsargen

Plaser nå bunnene ned i sofaen. Hjørnerammen må settes slik at den ikke vipper.

De andre rammene settes slik at der det er en bøyle inne i rammen er bak, og slik at du kjenner på fjørene inne i rammen slik at disse ligger opp

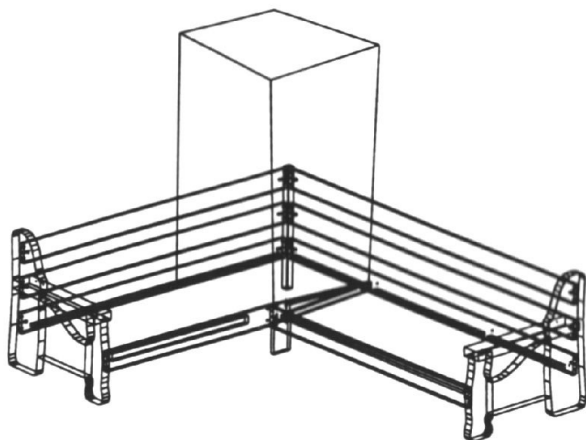

Nå kan du plasere puten i sofaen din, det lønner seg og begynne med ryggputene, og deretter plasere sitteputene



For andre produkter fra Lom
sjekk vår internettside:

www.lom-mobler.no

Telefon: 61 21 98 00 Telefax: 61 21 98 01 e-post: post@lom-mobler.no