





Monteringsanvisning 2 og 3 seter

-  Treskrue
-  tver-nutter
-  Sentrumstapp
-  Pinbolt
-  Pyntehode



_____ Venger

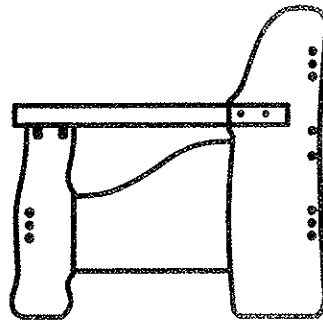
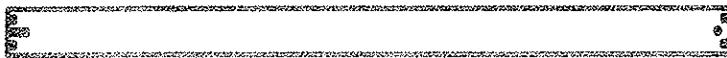

_____ Bakseng uten list



_____ Bakseng

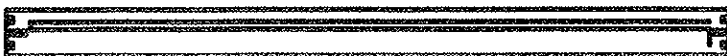

_____ Fronseng



_____ Pyntelist 3 seter

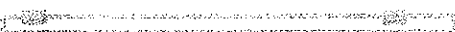

_____ Pyntelist 2 seter

Start monteringen med og sette sentrumstapper inn i hullene i enden på sargene (16stk)

Nå kan du starte selve monteringen av sofaen. Start med den nedre ryggsargen, pass på at listen peker inn og ned i sofaen (listen skal ligg 2.5 cm over underkant på sargen).

Sett deretter inn de 2 øvre ryggsargene. Skru sammen vangene og sargene med pinbolt, pyntehode og tverr-mutter.

NB!!!! Skru ikke skruene helt intil.

Nå kan du sette inn framsargen. Listen på framsargen skal peke inn og opp i sofaen (listen skal være 3.5cm under overkant av framsargen)

Skru også denne sargen fast med pinbolt, pyntehode og tver-mutter.

Nå kan du skru alle skruene helt fast.

Dersom dette ikke er en Brimi eller Sulheim sofa, kan du nå montere pyntelisten i nedre fremkant av framsargen. Denne festes med treskruer i gjennom finer på pyntelist, og inn på baksiden av framsargen

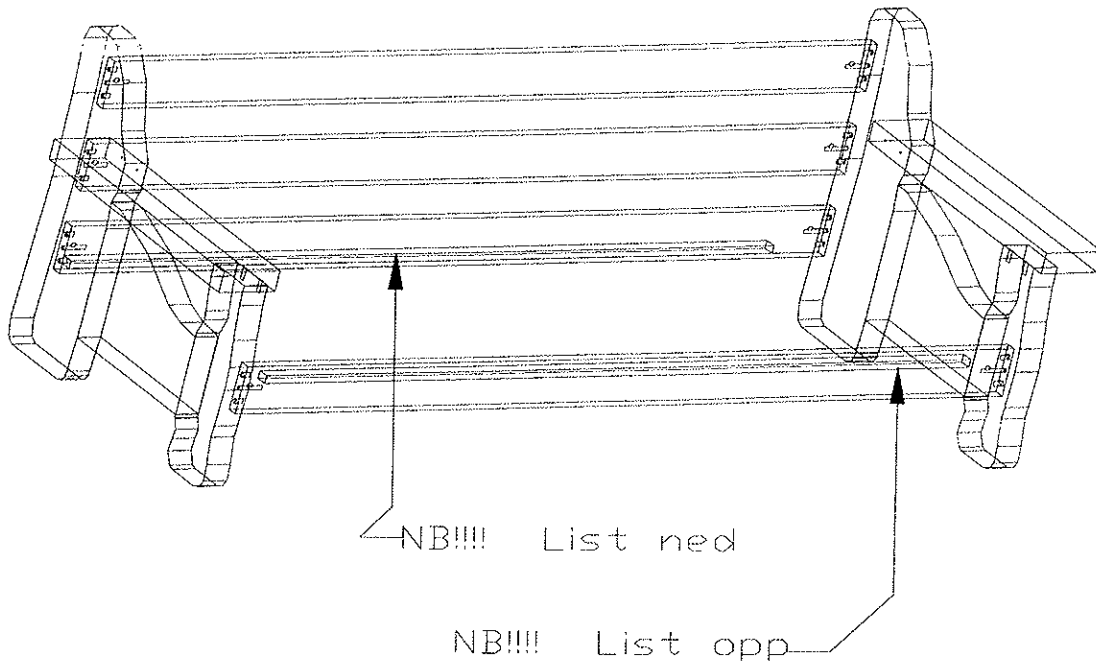

Nå kan du legge i jernbunnene og putene.

NB!!!! Pass på at fjørene i jernrammene ligger på oversiden av stålrammen

Håper du er tilfreds med ditt nye Lom Møbel.